

LÜSQT OFF

THINKING ABOUT FUTURE



MANUAL DE USUARIO

ASPIRADORA INTELIGENTE

LAR-102



C A L I D A D D E S D E E L O R I G E N

WWW.LUSQTOFF.COM.AR





Contenido

Instrucción de seguridad.....	2
Introducción a la función	4
Parametros del producto	5
Introducción de estructura	5
Ambiente aplicable	6
Uso del producto	6
Cargando	7
Limpieza y mantenimiento.....	7
Fallas y medidas	9
Lista de empaque.....	10
Uso de la fregona	11



Instrucción de seguridad

Utilice el robot de limpieza de acuerdo con las siguientes precauciones de seguridad:

1. Lea atentamente estas instrucciones y opere el producto de acuerdo con los pasos que se muestran.

2. Cuide bien estas instrucciones, si le da este producto a otros, por favor empaque estas instrucciones junto con el robot.

3. Cualquier operación que difiera de esta instrucción puede causar lesiones personales o daños a la maquinaria.

Precauciones especiales:

No abra la máquina a voluntad. No hay repuestos que los usuarios puedan reparar ellos mismos en este producto, ni el adaptador.

Sobre la batería de la máquina

- 1- El cuerpo de la máquina utiliza un grupo de batería de litio recargable y carga con una base de carga con accesorios especiales.

- 2- Compruebe y confirme el voltaje de alimentación indicado en la etiqueta del adaptador, para asegurarse de que la máquina está funcionando en esa condición.

- 3- Allí si hay daños de energía o enchufe, por favor cámbielo o manténgalo en contacto con el departamento de posventa de nuestra empresa o persona similar autorizada por nuestra empresa.

- 4- No sobredimensione, invierta ni tuerza el cable de alimentación. No sujete el cable de alimentación mientras cierra las puertas o coloque objetos pesados en el cable de alimentación.

- 5- No acercarse al cable de alimentación para calentar o elementos afilados.

- 6- No desenchufe el cable de alimentación arrastrando el cable de alimentación.

- 7- No acercarse al enchufe ni a la máquina con la mano mojada.

- 8- Por favor, limpie el polvo en el enchufe con un paño seco.

- 9- La máquina se aplica a pisos interiores limpios, incluidos pisos de madera, caucho y baldosas, así como alfombras de pelo corto pero no alfombras de pelo largo

- 10- No usar en los siguientes pisos:

- Pisos con agua (incluido el fluido inflamable), como piso mojado.

- Inodoro, baño u otro ambiente húmedo.

- Escalera

- Lugar con estufa ligera o fuego.

- 11- Los siguientes artículos están estrictamente prohibidos para chupar:

- Cigarrillo llameante y fósforo (podría causar fuego)

- Agua u otro fluido, como detergente, kerosene, gasonline, pintura, alcohol, perfumes, soluciones de limpieza de alfombras, solución de limpieza de pisos, etc. (la humedad interna o el agua pueden provocar cortocircuitos en la máquina)

- Tóner utilizado en la impresora láser y la copiadora (podría causar un incendio o una explosión).

- 12- No se acerque a la secadora o chimenea, etc., mientras usa y almacena (podría causar la transformación y la maduración de la carcasa de la máquina).

- 13- No utilice la máquina en entornos con peligro potencial, como estaciones de servicio, depósitos de aceite, plantas químicas y otros lugares inflamables o explosivos.

- 14- No utilice la máquina al aire libre, la lluvia o el polvo dentro de la máquina pueden

causar daños

15- No repare ni cambie las funciones de la máquina usted mismo.

16- No moje el cuerpo de la máquina, o podría causar daños a la máquina por cortocircuito.

17- Preste atención al mantenimiento diario de la máquina y colóquela en un área limpia.

18- No coloque la máquina en un entorno de temperatura extremadamente alta o baja..La máquina no es adecuada para su uso o almacenamiento durante un período de tiempo prolongado en entornos de menos de 0 o más de 30C.

19- No coloque la máquina en un entorno fluido o con mucha humedad

20- No coloque la máquina alrededor de cigarrillos encendidos o llamas ardientes



Atenciones antes de limpiar

1- Preste atención a la máquina que está trabajando por primera vez. elimine todos los obstáculos con los que la máquina no funciona al principio, en caso de que dejen de limpiar la máquina.

2- Evita problemas predecibles durante la limpieza, cuanto antes, mejor. por ejemplo:

- Poner las cosas fáciles de volcar en un área segura.
- Doble el borde de la alfombra para que sea segura
- El mantel colgado y la cortina no deben acercarse al piso
- Cortar fuente de fuego de flammings cosas.

- Limpie los cables de alimentación y los obstáculos móviles en el piso.

- Recoja periódicos, libros, revistas y otros papeles esparcidos en el piso.

3- Compruebe si la caja de polvo está vacía e instalada de forma fija antes de limpiarla.

4- Verifique si el sensor está limpio antes de la limpieza.

5- Si solo necesita limpiar una habitación individual, cierre la puerta.

6- atenciones

Este producto no es adecuado para suelos con más de 8 cm de altura de escalera (según las diferentes situaciones de suelo), ya que puede caer desde las escaleras.

Cuando la altura de la escalera es inferior a 8 cm, si el piso inferior es un reflector intensivo como el vidrio, la máquina también puede caer desde la escalera, en este caso, sugerimos agregar algo de tela o alfombra en el piso inferior.

Si su casa es un ático (o con una escalera interior), agregue un protector protector en el borde de las escaleras, para evitar daños causados por un accidente.

Instrucción de función



Función inteligente:

Sala de limpieza automática sin monitorización humana durante todo el período de trabajo.



Función de limpieza automática:

Planificación automática de una ruta limpia que cubra todo el interior.



Función anti-caída:

Evite que el limpiador caiga del escritorio o la escalera en condiciones normales.



Protección del medio ambiente:

Filtro interior para filtrar el polvo y purificar el aire de manera eficiente.



Cepillos de doble cara:

Laterales dobles cepillos a los lados del cuerpo de la máquina para limpiar las esquinas de la habitación.



Cuerpo delgado:

El cuerpo de la máquina es lo suficientemente delgado como para limpiar debajo de la cama y el sofá.



La rueda de goma suave evita dañar:

El material de goma suave puede evitar dañar el piso mientras se limpia.



Diseño de bajo nivel de ruido:

Menor ruido que una aspiradora normal.

Parametros del producto

N ° de Modelo.	LAR-102
Voltaje de trabajo (V)	14.4V
Potencia nominal (W)	26W
Ruido	55-60dB
Diámetro	28CM
Altura	8cm
Parámetro de entrada	100-240V ~ 50 / 60Hz 0.5A
Batería	2000mAh li-batería
Una vez que trabajaste	60-90 minutos
Primer tiempo de carga	8h
Tiempo de carga normal	4h
Capacidad de la caja de polvo	0.35L

Introducción de la estructura

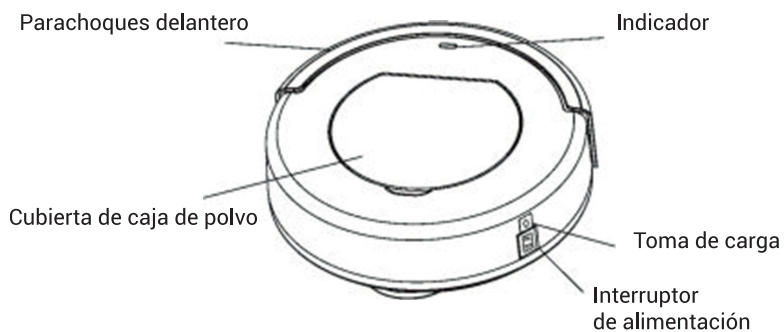

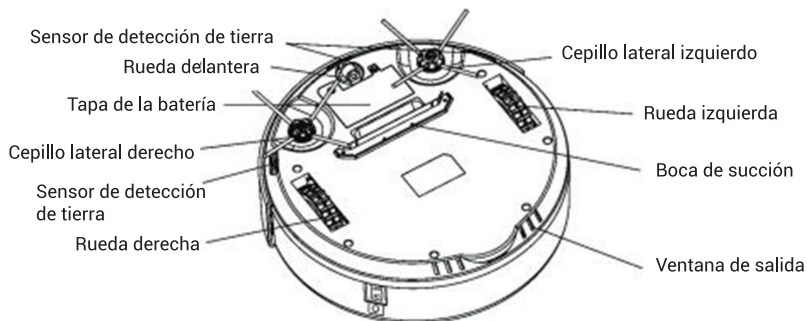

Ambiente aplicable

Azulejos, piso de madera, tela de aceite y alfombras de pelo corto (menos de 1 cm).
Suelo de baldosas, suelo de madera, suelo de aceite y alfombra de pelo corto.

Uso del producto

1. Poner limpiador de robot en el piso
2. Ponga el interruptor de encendido en "ON" para encender la energía. Luego, la máquina comenzará a limpiar automáticamente mediante la ruta de planificación automática. En este momento, el indicador parpadea con luz verde.

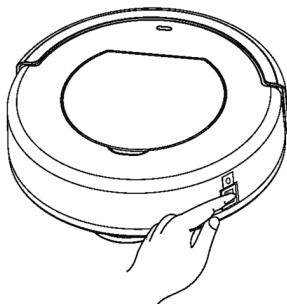

Función del botón	Operación de la Aspiradora Inteligente	Nota
Limpieza automática	<p>Limpié las cosas pequeñas y los obstáculos, especialmente los cables de alimentación en la habitación antes de que el robot limpiador comience a funcionar.</p> <p>Encienda el interruptor de encendido para dejar que el limpiador del robot se limpie automáticamente.</p> <p>El tiempo de trabajo es de 60-90 minutos con la batería cargada por completo.</p>	<p>Mientras el robot de limpieza está funcionando, se detendrá automáticamente si la batería se va a agotar. En este momento, el limpiador del robot sonará 5 veces y entrará en el modo de espera con el parpadeo del indicador en rojo y verde.</p>

Cargando

1. Instale el extremo de salida del adaptador de alimentación en la toma de carga del host de la máquina, este timbrará una vez cuando se conecte con éxito, y el indicador parpadeará en luz roja.
2. Después de terminar de cargar, la máquina suena por 3 veces mientras el indicador brilla, continuamente en luz verde.

¡Peligro de electricidad!

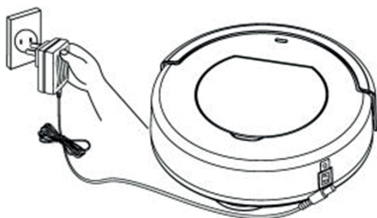

Limpieza y mantenimiento

1- Limpieza de la caja de polvo



1. Abra la tapa de la caja de polvo.
2. Coja el cubo de basura por los dos lados con las manos y levántelo, luego saque la caja de polvo.



3. Empuje la hebilla del costado de la caja de polvo ligeramente hacia afuera, luego levántela y abra la tapa del cubo de basura para sacar el filtro.
4. tirar basura en la basura.
5. Limpie la caja de polvo con agua cuando esté muy sucia. Luego seque el agua con un paño después de la limpieza.

6. Use un secador de pelo eléctrico o un cepillo de limpieza para limpiar el filtro.
7. Instale la caja de polvo en el orden opuesto al anterior después de limpiar.



Limpeza y mantenimiento

Montaje del cepillo lateral

1. Suelte el tornillo en el eje principal del cepillo lateral antes de cambiar el cepillo lateral.
2. Presione el cepillo lateral hacia el eje principal y luego ajuste el tornillo de manera fija (como imagen).

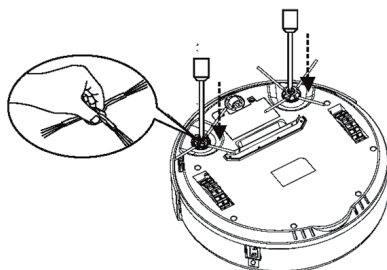

Limpeza del sensor

1. Use un bastoncillo de algodón o un paño suave para limpiar.
2. El sensor está en la parte inferior de la aspiradora. (como la siguiente imagen)
3. Para que el limpiador de robot funcione de manera más eficiente, mantenga limpio el sensor de detección de tierra.

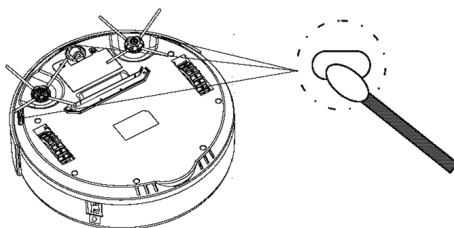

Reemplazo de la batería del host de la máquina

1. Suelte el tornillo con un destornillador para reemplazar la batería del host de la máquina. abra la tapa inferior de la batería y saque la batería.
2. Preste atención al polo positivo y negativo de la batería mientras lo instala, a fin de

evitar daños a la aspiradora causados por la polaridad incorrecta.

3. Si no es necesario utilizar el limpiador durante un período prolongado, cargue la batería por completo antes de almacenarla para prolongar su vida útil. Para usar la próxima vez, la batería de carga completa con 8 horas puede alcanzar el mejor rendimiento.

4. La batería debe ser reemplazada por la batería original de fabricación, o podría causar daños a la batería o un accidente.

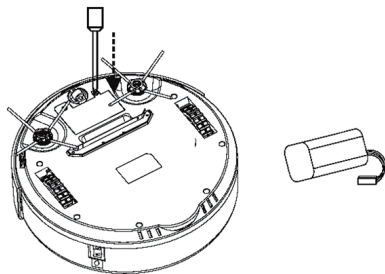

Fallas y medidas

Error: el vacío no puede funcionar o funcionar de manera ineficiente

Soluciones:

Verifique si el robot está encendido o no.

Compruebe si no hay energía y necesita recargarse.

Compruebe si las líneas / conectores entre la batería y el panel superior están sueltos.

Compruebe si el botón de inicio estaba roto.

Compruebe si la caja de polvo está limpia o no, compruebe si el cepillo lateral está funcionando o no.

Compruebe si el voltaje de la batería disminuye extremadamente.

Ninguna de las anteriores, luego verifique la placa PCB.

Error: el vacío no se puede cargar.

Soluciones:

1. Verifique la línea de conexión de la batería, ya sea que esté suelta.

2. Verifique si la batería está suelta.

3. Verifique si la batería estaba rota.

4. Si la aspiradora no funciona durante mucho tiempo, como más de 1 mes, y muestra que la potencia está llena (luz verde) solo después de unos minutos de carga. Luego, mantén la carga durante más de 1 hora, luego detén durante 1 minuto y vuelve a cargar más de 1 hora. Hacer estos pasos 3 veces para activar la batería de litio.

5. Ninguno de los anteriores, luego verifique la placa PCB.

Error: vacío de vuelta.

Soluciones:

1. Placa de colisión atascada, luego afloje el tornillo poco

2. Cambiar la placa de colisión.

Error: Vacío corriendo en círculos.

Soluciones:

si de un círculo pequeño a un círculo grande, es normal, el modo de limpieza automática con una ruta de limpieza puntual si siempre es un gran círculo, entonces las ruedas se soltaron o se rompieron.

Error: ruido fuerte durante la limpieza

Soluciones:

Limpe la caja de polvo y la cubierta posterior de la caja de polvo. Verifique si los cepillos laterales están limpios o no.

Error: el robot se detuvo repentinamente durante el trabajo

Soluciones:

Compruebe si no hay energía. Verifique si el cepillo lateral no puede girar porque está enrollado, etc. Verifique que las ruedas estén atascadas o que la resistencia sea demasiado grande.



Error: la máquina no puede reconocer las escaleras

Soluciones:

La máquina puede reconocer la mayoría de las escaleras con una altura de escalera inferior a 8 cm. Para un piso reflectante liso o fuerte, afectarán el rendimiento de la función de detección.

De lo contrario, compruebe si hay demasiado polvo en el sensor de detección de tierra al principio. Si este problema aún existe, puede haber algún problema con el sensor, luego póngase en contacto con nuestro departamento de postventa.

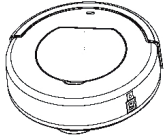
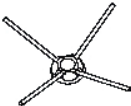
Lista de embalaje

<p>Maquina</p> 	<p>1 set</p>	<p>Cepillo lateral</p> 	<p>2 Pieza</p>
<p>Adaptador de corriente</p> 	<p>1 set</p>	<p>Manual</p> <p>Aspiradora Robot</p> <p>Instrucciones</p>  <p><small>©2014 LÜSQTOFF. Todos los derechos reservados. No se permite la reproducción o la distribución de este manual sin el consentimiento escrito de LÜSQTOFF.</small></p>	<p>1 Pieza</p>
<p>Trapeador</p>	<p>1 Pieza</p>		

El usuario no debe desmontar ni mantener este producto por sí mismo, pero deje que los trabajadores profesionales o el centro lo hagan, o podría ser peligroso.
Nota: no hay más aviso con respecto al cambio de diseño de este producto.

Uso del trapeador

1. Voltee el robot y coloque la fregona en la parte inferior de manera adecuada, vuelva a p 2 - 6.

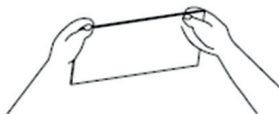
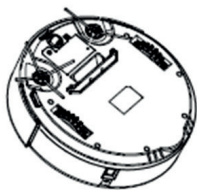

2. Coloque el robot en el piso y comience con normalidad.

3. Es mejor limpiar el trapeador primero y estrujarlo antes de usarlo.

La mopa de atención solo se aplica al piso duro, sáquela mientras el robot limpia la alfombra de pelo corto.

SEGURIDAD ELÉCTRICA



¡ADVERTENCIA! Al usar herramientas alimentadas por la red eléctrica, las precauciones básicas de seguridad, incluso las siguientes, se deben seguir para reducir el riesgo de incendio, descargas eléctricas, lesiones personales y daños materiales.

Lea todo el manual detenidamente y asegúrese de saber cómo apagar la herramienta en caso de emergencia, antes de utilizar la herramienta.

Guarde estas instrucciones y otros documentos suministrados con esta herramienta para futuras consultas. El motor eléctrico ha sido diseñado solo para 230v y 240v. Siempre verifique que la fuente de alimentación corresponda al voltaje en la placa de características.

NOTA: El suministro de 230v y 240v en herramientas es intercambiable para Australia y Nueva Zelanda. Esta herramienta tiene doble aislamiento de acuerdo con AS / NZS 60335-1, por lo tanto, no se requiere un cable a tierra.

Si el cable de alimentación está dañado, debe ser reemplazado por un electricista o un reparador de herramientas eléctricas para evitar un peligro.

Nota: El doble aislamiento no reemplaza las precauciones de seguridad normales al operar esta herramienta. El sistema de aislamiento es para una mayor protección contra lesiones resultantes de una posible falla de aislamiento eléctrico dentro de la herramienta.

Usando un cable de extensión

Utilice siempre un cable de extensión aprobado adecuado para la entrada de potencia de esta herramienta. Antes de su uso, inspeccione el cable de extensión para detectar signos de daños, desgaste y envejecimiento. Reemplace el cable de extensión si está dañado o defectuoso. Cuando use un cable de extensión en un carrete, siempre desenrolle el cable por completo. El uso de un cable de extensión no adecuado para la entrada de corriente de la herramienta o que está dañado o defectuoso puede ocasionar un riesgo de incendio y descarga eléctrica.



ADVERTENCIAS GENERALES DE SEGURIDAD DE LA HERRAMIENTA ELÉCTRICA - SEGURIDAD PERSONAL

¡ADVERTENCIA! Lea todas las advertencias de seguridad y todas las instrucciones. El incumplimiento de las advertencias e instrucciones puede ocasionar descargas eléctricas, incendios y / o lesiones graves.

Guarde todas las advertencias e instrucciones para referencia futura. El término "herramienta eléctrica" en las advertencias se refiere a su herramienta eléctrica (con cable) alimentada a la red o herramienta eléctrica que funciona con batería (sin cable).

GARANTÍA

PARA PRESENTAR UNA RECLAMACIÓN CONFORME A ESTA GARANTÍA DEBE DEVOLVER EL PRODUCTO PARA TU BUNNINGS MÁS CERCANO ALMACÉN CON TUS BONNINGS REGISTRAR EL RECIBO. ANTES DE DEVOLVER SU PRODUCTO PARA GARANTÍA POR FAVOR TELÉFONO NUESTRA LÍNEA DE AYUDA AL SERVICIO AL CLIENTE: PARA GARANTIZAR UNA RESPUESTA RÁPIDA, TENGA EL NÚMERO DE MODELO Y LA FECHA DE COMPRA DISPONIBLE UN REPRESENTANTE DE SERVICIO AL CLIENTE TOMARÁ SU LLAME Y RESPONDA ALGUNA PREGUNTA QUE PUEDA TENER RELACIONADA CON LA GARANTÍA POLÍTICA O PROCEDIMIENTO.

Los beneficios provistos bajo esta garantía se suman a otros derechos y recursos que están disponibles para usted en la ley. Nuestros productos vienen con garantías que no pueden ser excluidas por ley. Usted tiene derecho a un reemplazo o reembolso por una falla importante y una compensación por cualquier otra razonable pérdida o daño previsible. También tiene derecho a que los bienes sean reparados o reemplazados si los productos no son de calidad aceptable y la falla no constituye una falla importante. En general, usted será responsable de todos los costos asociados con un reclamo bajo esta garantía, sin embargo, donde ha sufrido alguna pérdida directa adicional como resultado de un defecto producto, puede reclamar dichos gastos poniéndose en contacto con nuestro servicio al cliente Línea de ayuda arriba.

Su producto está garantizado por un período de uso exclusivo para bricolaje (hágalo usted mismo). Si un producto es defectuoso, será reemplazado de acuerdo con los términos de esta garantía. La garantía no incluye las partes consumibles, por ejemplo:

ADVERTENCIA

Las siguientes acciones darán como resultado la anulación de la garantía.

- Si la herramienta ha sido operada con un voltaje de suministro diferente al especificado en la herramienta.
- Si la herramienta muestra signos de daños o defectos causados por o como resultado de abuso, accidentes o alteraciones
- No realizar el mantenimiento como se establece en el manual de instrucciones.
- Si la herramienta está desmontada o manipulada de alguna manera.
- Uso profesional, industrial o de alta frecuencia

Origen y procedencia: China

Importa y Distribuye

Lusqtoff. Argentina SA.

Importador N° 30-71207115-6.

Belgrano 1068. Ramos Mejía (C.P1704)

Bs.As.-Argentina.

ASISTENCIA TÉCNICA: + 54 15-2026-2827



WWW.LUSQTOFF.COM.AR

