

SMARTLIFE



MANUAL DE INSTRUCCIONES

ASPIRADORA
SL-VC18BAB

Antes de utilizar el producto, lea atentamente el manual de usuario y consérvelo para futuras referencias.
Antes de enchufarlo, examine si el tomacorriente está correctamente conectado a tierra para garantizar su seguridad.

INSTRUCCIONES IMPORTANTES DE SEGURIDAD

1. No haga pasar la aspiradora por encima del cable cuando esté en funcionamiento.
2. No aspire cigarrillos encendidos.
3. No aspire agua ni otros líquidos.
4. No aspire elementos puntiagudos ni muy pesados.
5. No coloque la aspiradora cerca de fuentes de calor.
6. Este artefacto no está destinado a ser usado por personas (incluso niños) con capacidades físicas, sensoriales o mentales disminuidas o con falta de experiencia y conocimiento, a menos que hayan recibido supervisión o instrucción con respecto a su uso por una persona responsable por su seguridad. Los niños deben estar supervisados para garantizar que no jueguen con la aspiradora.
7. Después de usar, no tire del cable cuando quiera apagar la aspiradora.
8. Si el cable de la aspiradora se daña, debe ser reemplazado por el fabricante, su agente de servicio o una persona calificada para evitar un peligro.

IDENTIFICACIÓN DE PIEZAS PRINCIPALES:

- A. Tubo / B. Control de flujo de aire / C. Mango
 D. Manguera / E. Guía de la manguera
 F. Tapa frontal / G. Botón enrollable
 H. Indicador de carga de la bolsa para el polvo
 I. Control de velocidad
 J. Interruptor de ENCENDIDO/APAGADO
 K. Enchufe / L. Accesorio de boca fina
 M. Cepillo de aspiración
 N-O. Piezas de protección

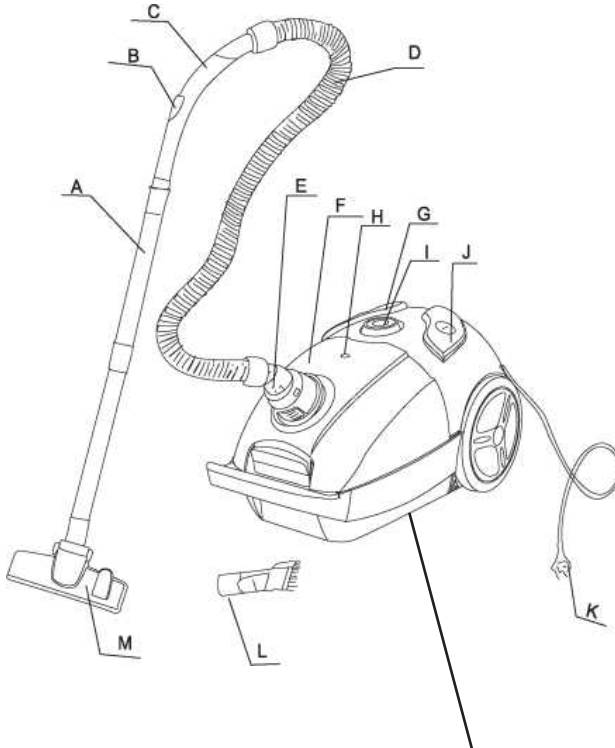

USO DE LA ASPIRADORA

Extraiga el cable hasta lograr el largo deseado. Enchufe en el tomacorriente. Luego, coloque el botón de control de velocidad en la posición MIN y presione el interruptor para encender la aspiradora. El aparato comenzará a funcionar. La pieza que puede ajustar el volumen de aire está en el mango. El botón de control de velocidad puede ajustar la potencia de succión.

Atención: No extraiga el cable más allá de la marca ROJA (Red)

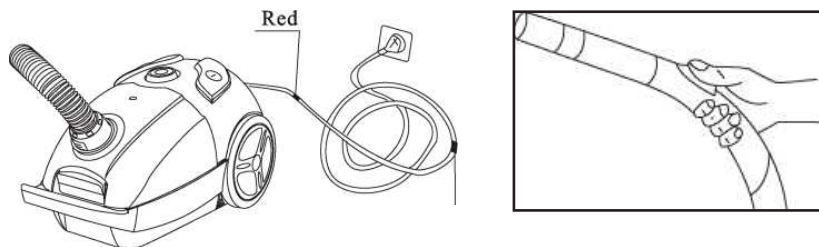

USO DE LOS ACCESORIOS

1. Cerdas hacia afuera para pisos duros.
2. Cerdas hacia adentro para alfombras.
3. El accesorio de boca fina es para limpiar esquinas, bordes de cajones, cortinas, lámparas, prendas de vestir, etc

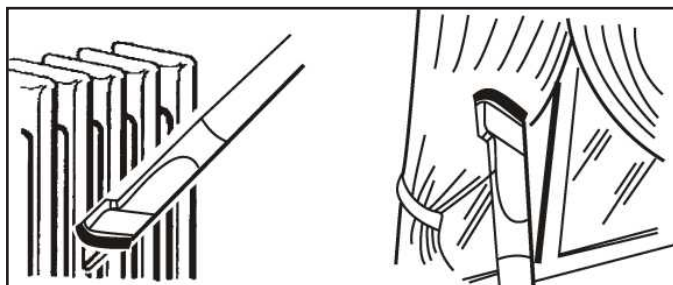
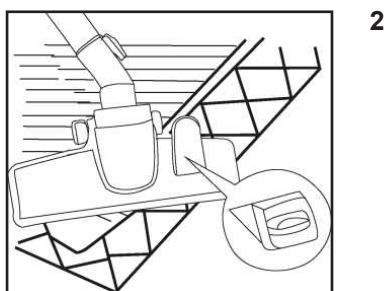
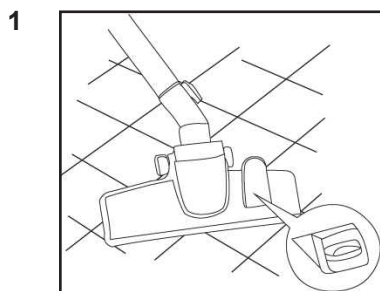

DESPUÉS DE USAR

1. Presione el interruptor para apagar la aspiradora. Presione el botón enrollable para enrollar el cable.
2. Luego, puede guardar la aspiradora como se muestra en la imagen.

Atención: Si el cable no se puede enrollar por completo, tire un poco del cable y vuelva a presionar el botón enrollable. Puede repetir este proceso hasta que el cable se haya enrollado por completo.

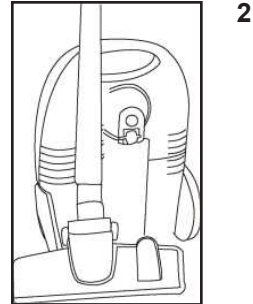
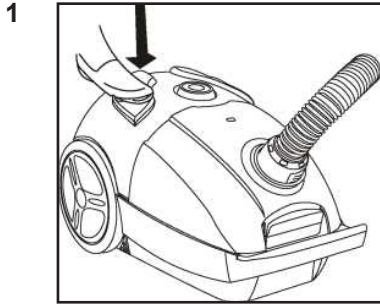

REEMPLAZO DE LA BOLSA PARA EL POLVO

Cuando la bolsa para el polvo está completa, el indicador se pone rojo. 1- Abra la tapa frontal como se muestra en la imagen, 2- extraiga la bolsa y 3- vacíela o reemplácela.

Indicador de carga de la bolsa para el polvo

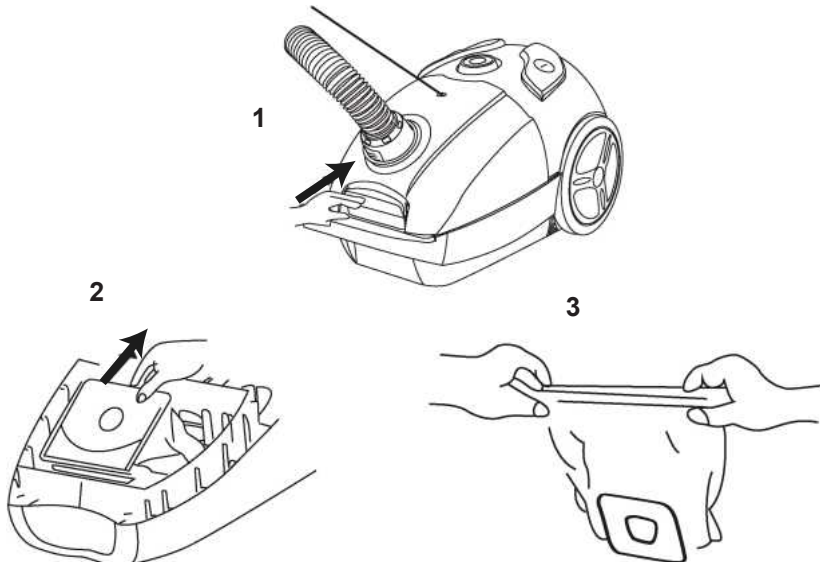

Importante

Luego de cambiar la bolsa:

1. Presionar la parte negra que se indica en la imagen. Asegúrese de fijar esta parte.

2. Una vez fijada la parte indicada en el punto 1, proceda a cerrar la tapa exterior de la aspiradora.

IMPORTANTE: Si se saltea el paso 1, no podrá cerrar correctamente la tapa exterior.

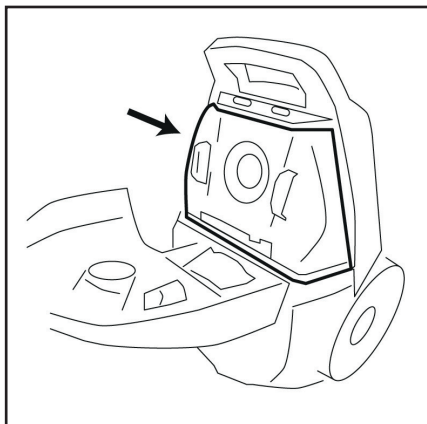
**MANTENIMIENTO**

1. La bolsa para el polvo debe reemplazarse con frecuencia para evitar barreras.

2. Cuando el filtro esté lleno de polvo, lávelo o reemplácelo.

Atención: No lave el filtro en la lavadora ni lo seque con un artefacto eléctrico. Vuelva a colocarlo después de dejar secar al aire.

3. No limpie la carcasa exterior de la aspiradora con líquido similar a la gasolina. Hágalo con agua y un líquido jabonoso suave.

Atención: No limpie la aspiradora con un paño embebido en agua. No sumerja la aspiradora en agua.

**MEDIOAMBIENTE**

No deseche el artefacto con los residuos domésticos normales. LíVELO a un punto de recolección oficial para su reciclaje. Al hacerlo, contribuye con el cuidado del medioambiente.

SERVICIO TÉCNICO

ARGENTINA: Si necesita información o tiene una consulta, contáctese con el Centro de Servicio Autorizado al 0800-122-SMLF (7653) o por email: soporte@smartlife.com.ar

URUGUAY: Joaquín Requena 1374 Tel.: 2401-1976. Para más información de servicios técnicos en el interior del país visite www.smartlife.com.uy

ESPECIFICACIONES Y CARÁCTERÍSTICAS

Visuar S.A.: Origen China. 220-240V~ 50-60Hz 1800W

Visuar Uruguay S.A.: Origen China. 220-240V~ 50-60Hz 1800W

SMARTLIFE



CERTIFICADO DE GARANTIA VISUAR S.A. / VISUAR URUGUAY S.A.

Modelo: N° de Serie:	Fecha de Venta:
COMPRADOR Nombre: Dirección:	VENDEDOR Factura N°: Sello y Firma del Comercio:

CONDICIONES GENERALES

Estimado cliente, en primer lugar reciba Ud. nuestro saludo y agradecimiento por haber elegido un producto SMARTLIFE. Le rogamos remitirse al Manual de Instrucciones adjunto para cuestiones relativas a las especificaciones técnicas de uso, instalación y mantenimiento del producto.

VISUAR S.A. garantiza al comprador de cada producto, la reparación del mismo y/o la reposición de las piezas que resultaren con defecto de fabricación durante el período de garantía, según las CONDICIONES GENERALES que figuran a continuación:

- I- El período de garantía es 12 (doce) meses corridos siendo estos computados en todos los casos a partir de la fecha de compra que surja de la factura original correspondiente a la venta del producto por parte de un distribuidor autorizado por Visuar S.A. o Visuar Uruguay S.A.
- II- La presente garantía no implica la reposición y/o reparación de los elementos o partes deteriorados por el uso normal del equipo (accesorios, piezas desgastables, pilas, baterías, cintas, lámparas, cabezas de audio/video, etc.). Esta garantía cubre mano de obra y repuestos.
- III- El uso de este producto deberá hacerse siguiendo y respetando las especificaciones técnicas, instalación y consejos que se formulan en el "MANUAL DE INSTRUCCIONES, MANUAL DE INSTALACION y/o GUIA DEL USUARIO", que se entregan junto con el producto.
- IV- Esta garantía no cubre desperfectos por incorrecta instalación, conexión, ni impericia en el manejo del producto, ello está indicado en el "MANUAL DE INSTRUCCIONES, MANUAL DE INSTALACION y/o GUIA DEL USUARIO", que se entregan junto con el producto.
- VI- El servicio de esta garantía deberá ser solicitado exclusivamente a un SERVICIO TECNICO AUTORIZADO por Visuar S.A. o Visuar Uruguay S.A.
Visuar S.A. o Visuar Uruguay S.A. se compromete a realizar sus mejores esfuerzos para que las reparaciones que deban efectuarse bajo la presente garantía queden concluidas dentro del plazo que no excederá de los 90 días corridos, contados a partir de la entrega del producto a tales efectos, salvo caso fortuito o fuerza mayor.
- VII- Esta garantía perderá y/o carecerá de validez en los siguientes casos:
 1. Daños producidos por el transporte después de la compra.
 2. Roturas, daños o desperfectos que no sean de fabricación.
 3. Daños ocasionados por el mal manejo o uso abusivo del producto.
 4. Derrame de sustancias sobre el producto.
 5. Daños ocasionados por su utilización con corriente eléctrica que no corresponda o por fluctuación del voltaje provisto por las compañías de electricidad.



6. Daños producidos por incorrecta instalación o conexiones externas.
 7. Cualquier deterioro producido por siniestros, meteoros o accidentes diversos (rayos, incendios, inundaciones, descargas por líneas de tensión, etc.).
 8. Presencia de arena, líquido de pilas, agua, o cualquier elemento extraño en el interior del producto.
 9. Si el producto fue reparado por personal no autorizado por Visuar S.A. o Visuar Uruguay S.A. o ha sido modificado parcial o totalmente, o se le hubieran agregado elementos extraños al mismo.
 10. Defectos estéticos o cosméticos.
 11. Defectos que fuesen ostensibles o manifiestos al momento de la adquisición.
 12. Si el número de serie no coincidiera con el impreso en esta garantía o se observa su alteración.
- Esta enumeración no es de carácter taxativo, quedando excluidos de la presente garantía todos aquellos supuestos en los que en términos generales el funcionamiento anormal del producto se deba a causas que no sean directa y exclusivamente atribuible a Visuar S.A. o Visuar Uruguay S.A.
- VIII- Esta garantía conjuntamente con la boleta de compra debe permanecer en poder del usuario para ser presentada ante nuestro SERVICIO TECNICO AUTORIZADO, solamente si el producto requiere atención técnica dentro del período de garantía.
- IX- Este certificado de garantía es válido únicamente en el Territorio de la Republica Argentina o en la República Oriental del Uruguay, según corresponda.
- X- Todo conflicto vinculado a la aplicación del presente certificado de garantía se dilucidará en la jurisdicción de los tribunales de la Ciudad Autónoma de Buenos Aires, o en tribunales de la ciudad de Montevideo, según corresponda.
- XI- En todo momento, Visuar S.A. o Visuar Uruguay S.A. podrá optar por sustituir el producto objeto de esta garantía por otro de similares o superiores características técnicas, de acuerdo con las disponibilidades de productos al momento de la sustitución, sin que deba responder por daños y perjuicios especiales, consecuentes o incidentales, resultado de la venta, compra o uso de este producto, sin importar el motivo. Se excluye de esta garantía todo tipo de responsabilidad por daños y perjuicios especiales, consecuentes o incidentales (incluidos, pero sin limitarse a ellos, el lucro cesantes, costes por tiempo de indisponibilidad de uso del equipo, coste de reclamaciones de sus clientes por tales daños resultantes de la compra, uso o falla del producto), sin importar la causa del incumplimiento de cualquier garantía escrita implícita.

SERVICIO TECNICO AUTORIZADO

Argentina: Tel: 0800-122-SMLF (7653)
e-mail: soporte@smartlife.com.ar

HORARIO DE ATENCION: DE LUNES A VIERNES DE 8 A 16 HS.

Uruguay: Joaquín Requena 1374 Tel.: 2401-1976. Para mas información de servicios técnicos en el interior del país visite www.smartlife.com.uy

IMPORTANTE

PARA QUE ESTA GARANTÍA TENGA VALIDEZ DEBERÁ TENER LOS DATOS COMPLETOS QUE FIGURAN EN LA MISMA, Y ADEMÁS DEBE ESTAR ACOMPAÑADA POR LA FACTURA DE COMPRA ORIGINAL DEBIDAMENTE CONFECCIONADA POR LA CASA VENDEDORA.



Visuar S.A.
B. Quinquela Martín 1924 -C1296ADN
Ciudad Autónoma de Buenos Aires - Argentina.
Tel: (011) 4109.3000 - www.visuar.com.ar

Visuar Uruguay S.A.
Ruta 101 Km. 28.600
Canelones - Uruguay
Tel.: +598.2288 2288 - www.visuar.com.uy



SMARTLIFE

En **Argentina**: Importado, distribuido y garantizado por Visuar S.A. Quinquela Martín 1924, C1296ADN, C.A.B.A., Argentina. C.U.I.T.: 30-65553446-2. www.visuar.com.ar

En **Uruguay**: Importado, distribuido y garantizado por Visuar Uruguay S.A. Ruta 101 Km. 28.600, Canelones, Uruguay. RUT N° 216175440017. www.visuar.com.uy

